

MH3024 EXTENDED REACH



Motorleistung
Betriebsgewicht

128 kW (175 PS)
24.100 - 26.600 kg (ausrüstungsabhängig)

ABMESSUNGEN

MH3024 EXTENDED REACH

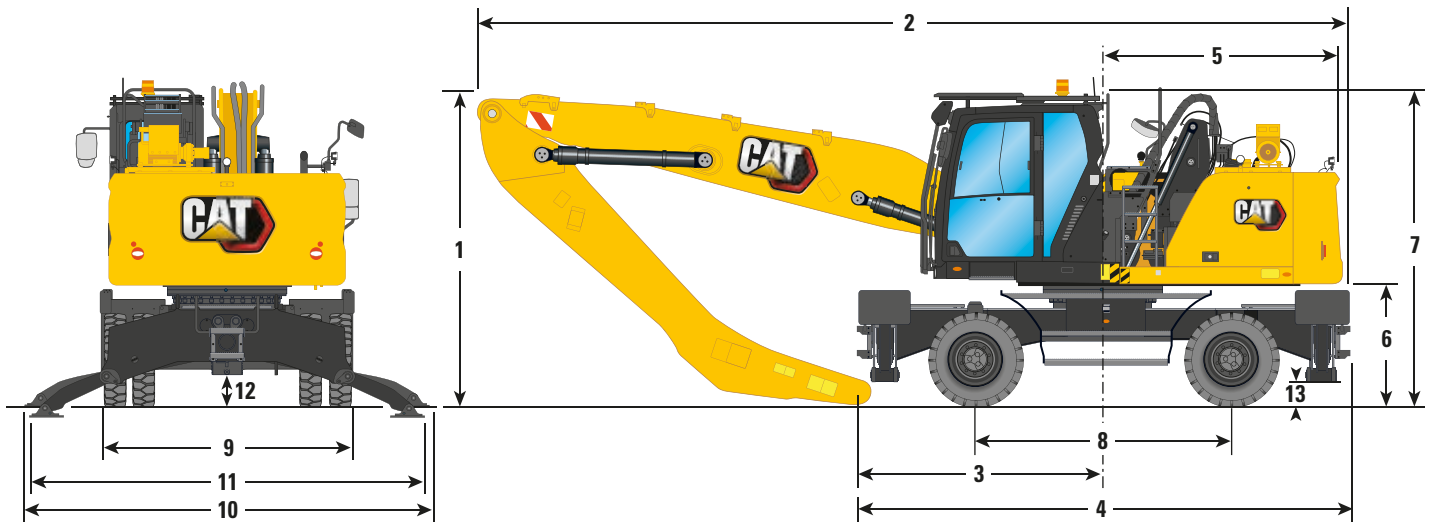

	MH-Ausleger	
	7,5 m	
Auslegerlänge		
Stielausführung	Gekröpft	Gerade
Stiellänge	5,0 m	4,3 m
1 Transporthöhe mit Steinschlagschutz (mit abgesenktem Laufsteg-geländer, bei nicht abgesenktem Geländer 70 mm zur Höhe addieren)	3.350 mm	3.350 mm
2 Transportlänge		
2,75 m MH-Unterwagen	10.670 mm	10.710 mm
2,75 m MH-Unterwagen mit Räumschild	11.130 mm	10.710 mm
2,99 m MH-Unterwagen	10.670 mm	10.710 mm
2,99 m MH-Unterwagen mit Räumschild	11.130 mm	10.710 mm
3 Abstützpunkt	3.190 mm	3.640 mm
4 Maschinenlänge		
2,75 m MH-Unterwagen	5.290 mm	5.290 mm
2,75 m MH-Unterwagen mit Räumschild	5.740 mm	5.740 mm
2,99 m MH-Unterwagen	5.290 mm	5.290 mm
2,99 m MH-Unterwagen mit Räumschild	5.740 mm	5.740 mm
5 Heckschwenkradius	2.600 mm	2.600 mm
6 Lichte Höhe bis Kontergewicht	1.300 mm	1.300 mm
7 Kabinenhöhe		
Kabine in unterer Position – mit Steinschlagschutz	3.350 mm	3.350 mm
Kabine in oberer Position – mit Steinschlagschutz	5.750 mm	5.750 mm
8 Achsstand	2.750 mm	2.750 mm
9 Transportbreite	2.750 mm	2.990 mm
10 Breite mit Abstützpratzen am Boden	4.330 mm	4.580 mm
11 Breite mit vollständig ausgefahrenen Abstützpratzen	4.260 mm	4.510 mm
12 Lichte Höhe der Achsen	320 mm	320 mm
13 Lichte Höhe der Abstützpratzen	240 mm	240 mm

ARBEITSBEREICH

MH3024 ER IND120

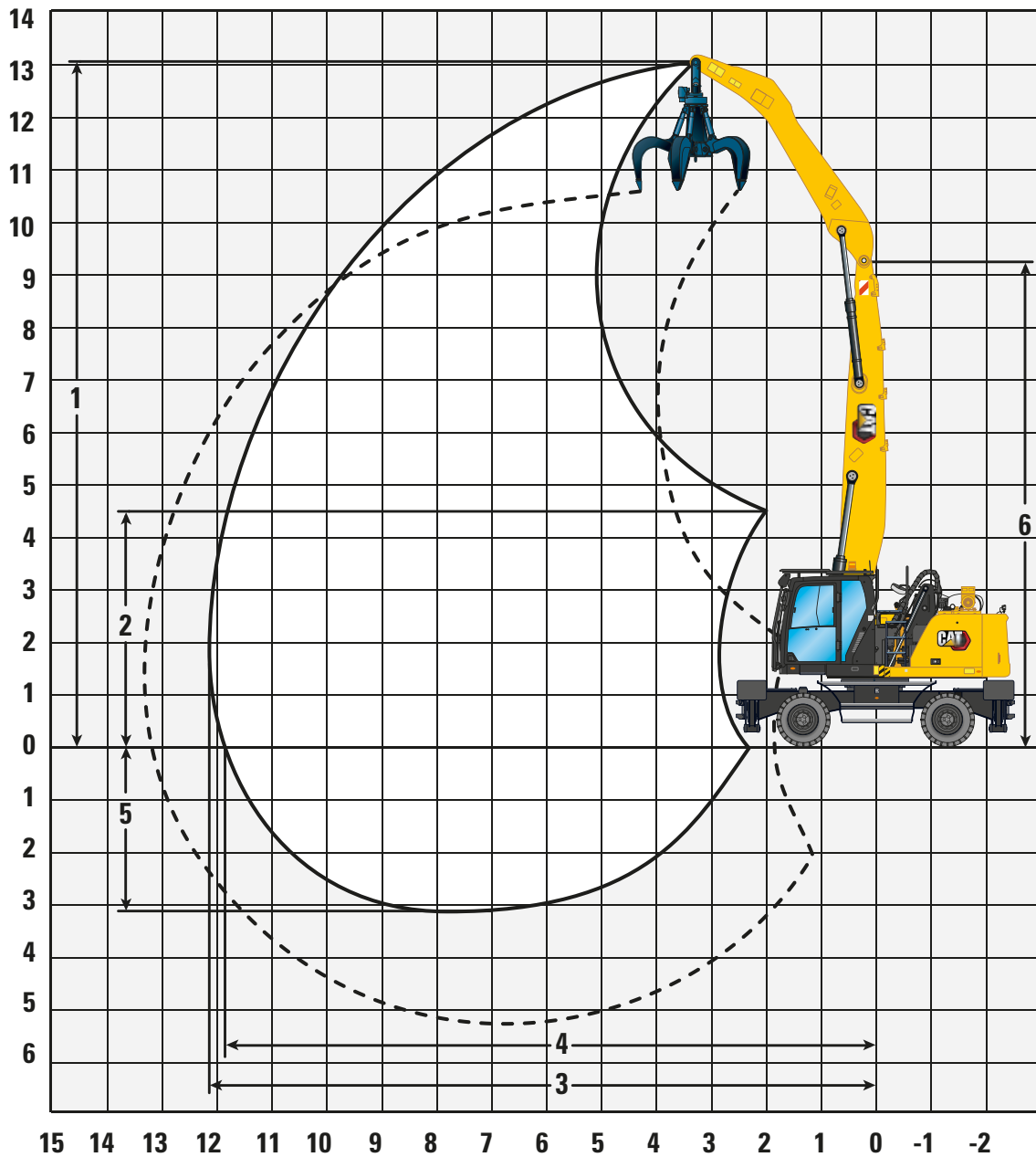

Stielausführung	MH-Gekröpft
Stiellänge	5.000 mm
1 Maximale Höhe	13.030 mm
2 Maximale Ausschütthöhe	4.520 mm
3 Maximale Reichweite	12.010 mm
4 Maximale Reichweite auf Bodenebene	11.870 mm
5 Maximale Tiefe	3.010 mm
6 Maximale Auslegerbolzenhöhe	9.260 mm

TRAGLASTEN

MH3024 ER IND120 MIT 2,75 M UNTERWAGEN

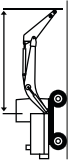
	Abstützpratzen	3.000 mm		4.500 mm		6.000 mm		7.500 mm		9.000 mm		10.500 mm		12.000 mm				mm
		kg	abgesenkt	kg	abgesenkt	kg	abgesenkt	kg	abgesenkt	kg	abgesenkt	kg	abgesenkt	kg	abgesenkt	kg	abgesenkt	
12.000 mm	kg	abgesenkt				5.550*											5.200*	6.200*
10.500 mm	kg	abgesenkt				7.100*			5.700*								4.550*	8.220*
9.000 mm	kg	abgesenkt				7.950*			6.700*		5.350*						4.200*	9.560*
7.500 mm	kg	abgesenkt				8.050*			6.750*		5.750*		3.900				4.100*	10.560
6.000 mm	kg	abgesenkt				8.350*			6.850*		5.800*		3.900				4.050*	11.250
4.500 mm	kg	abgesenkt				8.750*			7.000*		5.800*		3.850				4.000*	11.710
3.000 mm	kg	abgesenkt				9.000*			7.100*		5.750*		3.750				3.650*	11.960
1.500 mm	kg	abgesenkt				8.850*			6.900*		5.550*		3.650				3.250*	12.010
0 mm	kg	abgesenkt				8.100*			6.400*		5.050*		3.550				2.750*	11.870*
-1.500 mm	kg	abgesenkt				6.700*			5.450*		4.300*		3.150*					
-3.000 mm	kg	abgesenkt							4.000*									

* Begrenzt durch die Hydraulikkraft und nicht durch die Kipplast.





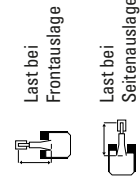





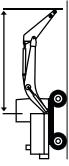





Nennwert der Hublast basieren auf ISO 10567:2017 und betragen maximal 87% der hydraulischen Hubkraft oder 75% der Kipplast. Der Lastpunkt ist die Mittellinie des Löffel Befestigungsbolzen am Stiel. Die Pendelachse muss verriegelt sein. Die Hubvermögen gelten für eine auf festem, ebenen Grund stehende Maschine. Für Hubvermögen mit Löffel und/oder Schnellwechslern muss das entsprechende Gewicht von den obenstehenden Werten abgezogen werden. Die Verwendung eines Arbeitsgeräte-Anbaupunkts zum Befördern/Heben von Gegenständen kann die Hubleistung der Maschine beeinträchtigen.

Bei allen Angaben zu Abmessungen handelt es sich um Näherungswerte. Alle Angaben in kg und eingeschalteter Schwerlasthubfunktion.



TRAGLASTEN

MH3024 ER IND120 MIT 2,99 M UNTERWAGEN

	3.000 mm		4.500 mm		6.000 mm		7.500 mm		9.000 mm		10.500 mm		12.000 mm				mm
	Abstützpratzen																
12.000 mm	kg	abgesenkt			5.550*										5.200*	5.200*	6.200
10.500 mm	kg	abgesenkt			7.100*			5.700*							4.550*	4.550*	8.220
9.000 mm	kg	abgesenkt			7.950*			6.700*	5.350*						4.200*	4.200*	9.580
7.500 mm	kg	abgesenkt			8.050*			6.750*	5.750*	5.350*		4.250*			4.100*	4.100*	10.560
6.000 mm	kg	abgesenkt	10.450*	10.450*	8.350*			6.850*	5.800*	5.450	4.250*	4.250			4.050*	3.750	11.250
4.500 mm	kg	abgesenkt	11.500*	11.500*	8.750*			7.000*	5.800*	5.350	4.850*	4.150			4.000*	3.450	11.710
3.000 mm	kg	abgesenkt	12.250*	12.250*	9.000*			7.100*	5.750*	5.150	4.700*	4.050			3.650*	3.300	11.960
1.500 mm	kg	abgesenkt	8.200*	8.200*	8.850*			6.900*	5.550*	5.000	4.400*	3.950	3.250*		3.250*	3.250*	12.010
0 mm	kg	abgesenkt	5.450*	5.450*	8.100*			6.400*	5.050*	4.850	3.950*	3.900			2.750*	2.750*	11.870
-1.500 mm	kg	abgesenkt	5.500*	5.500*	6.700*			5.450*	4.300*	4.300*	3.150*	3.150*					
-3.000 mm	kg	abgesenkt						4.000*									

* Begrenzt durch die Hydraulikkraft und nicht durch die Kippplast.

Nennwert der Hublast basieren auf ISO 10567:2017 und betragen maximal 87% der hydraulischen Hubkraft oder 75% der Kippplast. Der Lastpunkt ist die Mittellinie des Löffel Befestigungsbolzen am Stiel. Die Pendelachse muss verriegelt sein. Die Hubvermögen gelten für eine auf festem, ebenen Grund stehende Maschine. Für Hubvermögen mit Löffel und/oder Schnellwechsler muss das entsprechende Gewicht von den obenstehenden Werten abgezogen werden. Die Verwendung eines Arbeitsgeräte-Anbaupunkts zum Befördern/Heben von Gegenständen kann die Hubleistung der Maschine beeinträchtigen.

Bei allen Angaben zu Abmessungen handelt es sich um Näherungswerte. Alle Angaben in kg und eingeschalteter Schwerlasthubfunktion.

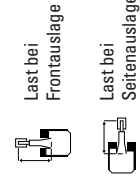

ARBEITSBEREICH

MH3024 ER ULM113

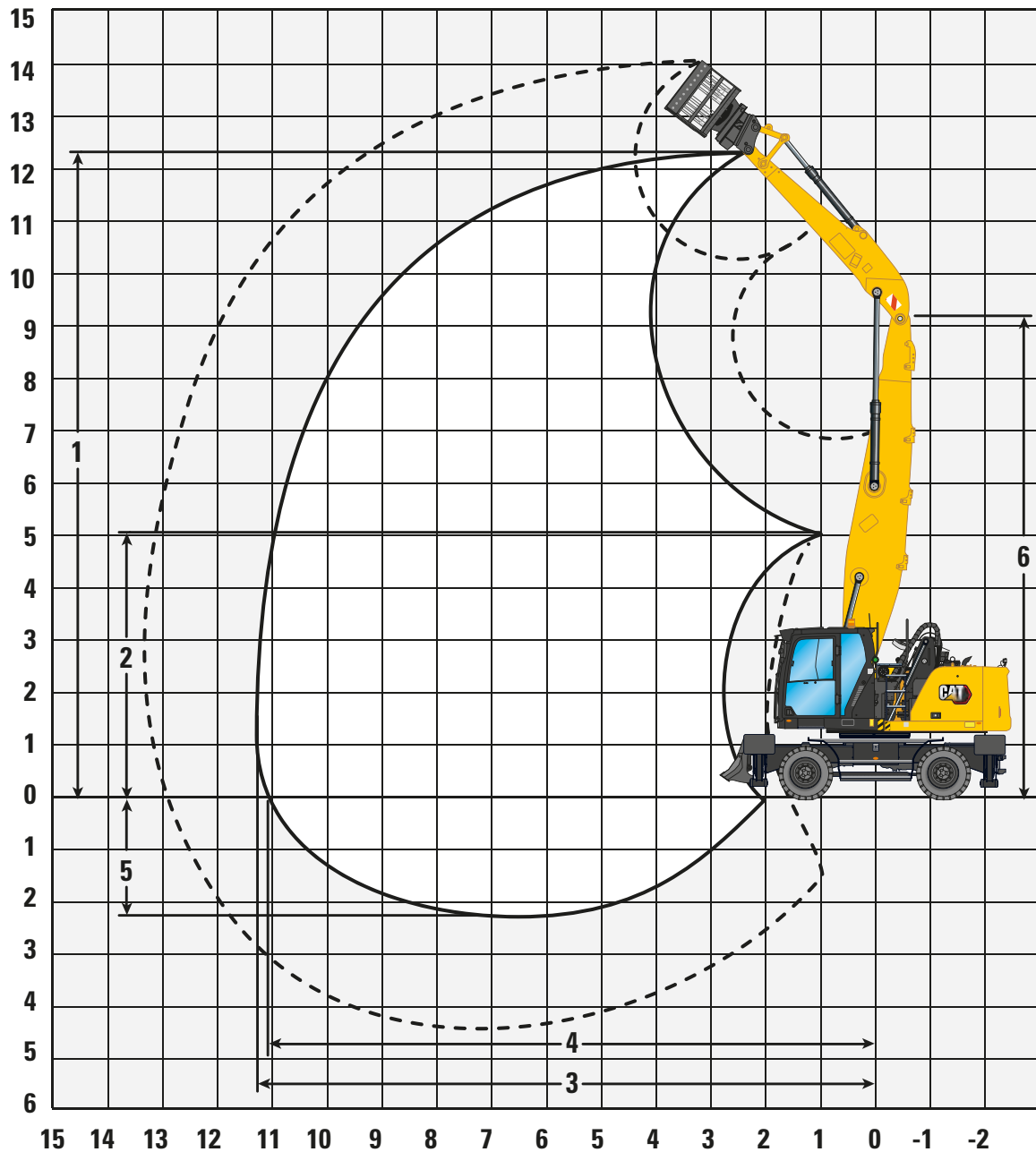

Stielausführung	MH-Gerade
Stiellänge	4.300 mm
1 Maximale Höhe	12.380 mm
2 Maximale Ausschütthöhe	5.130 mm
3 Maximale Reichweite	11.300 mm
4 Maximale Reichweite auf Bodenebene	11.140 mm
5 Maximale Tiefe	2.310 mm
6 Maximale Auslegerbolzenhöhe	9.260 mm

TRAGLASTEN

MH3024 ER ULM113 MIT 2,75 M UNTERWAGEN

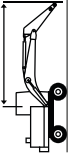
	Abstützpraxen	3.000 mm		4.500 mm		6.000 mm		7.500 mm		9.000 mm		10.500 mm				mm
		kg	abgesenkt	kg	abgesenkt	kg	abgesenkt	kg	abgesenkt	kg	abgesenkt	kg	abgesenkt	kg	abgesenkt	
12.000 mm	kg			6.500*										6.300*	6.300*	4.630
10.500 mm	kg					7.000*									5.150*	7.120
9.000 mm	kg					8.050*		6.700*							4.750*	8.670
7.500 mm	kg					8.150*		6.700*		5.600*					4.150	9.740
6.000 mm	kg			10.950*		8.400*		6.800*		5.600*					3.600	10.480
4.500 mm	kg			11.750*	18.150*	8.700*		6.900*		5.600*					3.300	10.970
3.000 mm	kg			12.100*		8.800*		6.850*		5.450*					3.100	11.240
1.500 mm	kg			5.350*		8.400*		6.500*		5.150*					3.050	11.300
0 mm	kg			4.650*		7.300*		5.800*		4.500*					2.650*	11.150
-1.500 mm	kg					5.600*		4.650*		3.550*						

* Begrenzt durch die Hydraulikkraft und nicht durch die Kipplast.

Nennwert der Hublast basieren auf ISO 10567:2017 und betragen maximal 87% der hydraulischen Hubkraft oder 75% der Kipplast. Der Lastpunkt ist die Mittellinie des Löffel Befestigungsbolzen am Stiel. Die Pendelachse muss verriegelt sein. Die Hubvermögen gelten für eine auf festem, ebenen Grund stehende Maschine. Für Hubvermögen mit Löffel und/oder Schnellwechsler muss das entsprechende Gewicht von den obenstehenden Werten abgezogen werden. Die Verwendung eines Arbeitsgeräte-Anbaupunkts zum Befördern/Heben von Gegenständen kann die Hubleistung der Maschine beeinträchtigen.

Bei allen Angaben zu Abmessungen handelt es sich um Näherungswerte. Alle Angaben in kg und eingeschalteter Schwerlasthubfunktion.

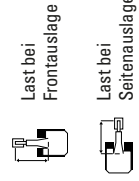

TRAGLASTEN

MH3024 ER ULM113 MIT 2,99 M UNTERWAGEN

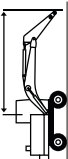
	Abstützpratzen	3.000 mm		4.500 mm		6.000 mm		7.500 mm		9.000 mm		10.500 mm			
		kg	mm	kg	mm	kg	mm	kg	mm	kg	mm	kg	mm	kg	mm
12.000 mm	abgesenkt			6.500*										6.300*	4.630
10.500 mm	abgesenkt					7.000*								5.150*	7.120
9.000 mm	abgesenkt					8.050*			6.700*					4.750*	8.670
7.500 mm	abgesenkt					8.150*			6.700*		5.250			4.550*	9.740
6.000 mm	abgesenkt			10.950*		8.400*			6.800*		5.600*			4.550*	10.480
4.500 mm	abgesenkt		18.150*	11.750*		8.700*			6.900*		5.600*			4.150*	10.970
3.000 mm	abgesenkt			12.100*		8.800*			6.850*		5.450*			3.700*	11.240
1.500 mm	abgesenkt			5.350*		8.400*			6.500*		5.150*			3.200*	11.300
0 mm	abgesenkt			4.650*		7.300*			5.800*		4.500*		3.300*	2.650*	11.150
-1.500 mm	abgesenkt					5.600*			4.650*		3.550*				

* Begrenzt durch die Hydraulikkraft und nicht durch die Kippplast.

Nennwert der Hublast basieren auf ISO 10567:2017 und betragen maximal 87% der hydraulischen Hubkraft oder 75% der Kippplast. Der Lastpunkt ist die Mittellinie des Löffel Befestigungsbolzen am Stiel. Die Pendelachse muss verriegelt sein. Die Hubvermögen gelten für eine auf festem, ebenen Grund stehende Maschine. Für Hubvermögen mit Löffel und/oder Schnellwechsler muss das entsprechende Gewicht von den obenstehenden Werten abgezogen werden. Die Verwendung eines Arbeitsgeräte-Anbaupunkts zum Befördern/Heben von Gegenständen kann die Hubleistung der Maschine beeinträchtigen.

Bei allen Angaben zu Abmessungen handelt es sich um Näherungswerte. Alle Angaben in kg und eingeschalteter Schwerlasthubfunktion.

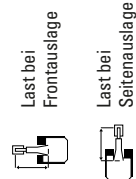

Last bei
Frontauslage

Last bei
Seitenauslage

